

Guide utilisateur simplifié

TGP 500 Panasonic



Caractéristiques principales

- Écran LCD 2,1" avec rétro éclairage
- Prise en charge de 3 conversations simultanées
- Audio à large bande HD
- Technologie radio DECT
- Prise casque jack 2,5 mm
- Autonomie de 10 jours en veille et 5 heures en conversation
- Mains libres
- Répertoire 100 contacts (Local - pas de synchronisation avec Sophia – import de contacts possible)

Emettre un appel

Émettre un appel en externe

Mode combiné

Composer un numéro de téléphone et appuyer sur la touche [] sur l'écran LCD via le bouton de navigation (touche centrale) ou via la touche du combiné [].
Pour **corriger** un chiffre, appuyer sur [C] (sur l'écran LCD).

Mode mains libres

Composer un numéro et appuyer sur [].
Ou en cours de communication, appuyer sur la touche mains libres [].

Emettre un appel en interne

Numérotation classique

Composer un numéro de téléphone de destination et appuyer sur la touche [].

Numéro court – appel interne

Si pas de plan de numérotation spécifique, taper le 4 puis les deux derniers chiffres du numéro du correspondant, et appuyer sur la touche « décrocher » [].

Émettre un appel à partir de l'annuaire

Accès à l'annuaire

Aller dans le menu du téléphone via une pression sur la touche centrale du combiné (touche de navigation).



Sélectionner l'icône répertoire  à l'aide de la touche de navigation toujours (via une pression).

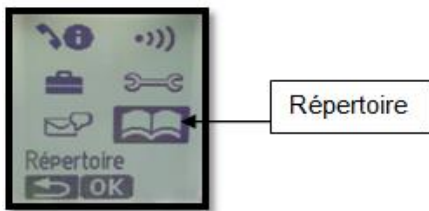

Appuyer sur OK

Faire défiler la liste des entrées du répertoire en appuyant sur la touche de navigation vers le bas (« Défiler liste »).

Sélectionner le contact et appuyer sur  pour l'appeler.

Pour modifier une entrée dans le répertoire :

Sélectionner le nom (via une pression de la touche de navigation).
 Les choix proposés qui s'affichent alors :
 Modification / Effacer/ No Abrégé/ Copier/Recherche.

Sélectionner l'option désirée (en appuyant sur OK)

Sélectionner le champ à modifier (nom, numéro ou sonnerie)

Procéder aux modifications

Appuyer sur OK

Enfin **appuyer** sur  pour **enregistrer** les modifications.

Pour sortir de ce menu :

Appuyer sur la touche correspondant à l'icône  (sur l'écran LCD) ou **appuyer** sur .

Créer une entrée dans l'annuaire

Il est possible d'entrer jusqu'à 100 contacts dans l'annuaire (Répertoire).

Pour ajouter un nouveau contact :

Aller dans le Menu

Sélectionner « Répertoire » sur l'écran LCD (cf. manipulation décrite plus haut).

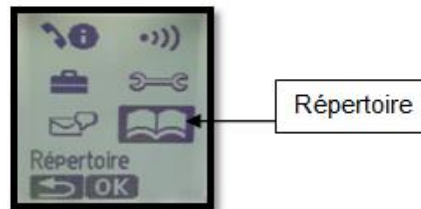

Faire une pression sur le bouton de navigation pour rentrer dans l'annuaire (**appuyer sur OK**).

Faire encore une pression (appuyer sur ) pour accéder aux options suivantes:
 → Nouvelle entrée / Copier / Effacer tout

Sélectionner « Nouvelle entrée » (en sélectionnant le champ et en appuyant sur OK)

Sélectionner le champ « Nom » en appuyant sur OK puis le **renseigner**.

Appuyer sur « OK » (pression sur bouton de navigation)

Renseigner le numéro

Appuyer sur OK

Sélectionner la sonnerie désirée pour le contact

Appuyer sur  pour mémoriser le contact.

Export/Import de contact

Il est possible d'importer/exporter les contacts du Panasonic TGP500, se reporter à la documentation correspondante disponible sur l'extranet Sewan (extrant.sewan.fr), section guide utilisateur



Émettre un appel vers le dernier numéro de téléphone composé (BIS)

Les 10 derniers numéros composés sont mémorisés dans la liste de renumérotation.

Appuyer sur la touche  sur le combiné.

La liste des numéros appelés s'affichent sur l'écran LCD.



Appuyer sur la touche  ou .

➤ Pour **ajouter** le numéro dans le répertoire :

Sélectionner le numéro, et **faire** une pression sur le bouton de navigation (appuyer sur ) , un menu apparait proposant :

Ajout. répert.
 Modif. Et appel
 Effacer

Sélectionner Ajout. répert. (**appuyer** sur OK).

Suivre la procédure comme décrit dans le chapitre sur l'annuaire.

Prise et gestion d'appels

Prendre un appel

Appuyer sur la touche  du combiné pour décrocher, ou appuyer sur n'importe quelle touche de numérotation (0 à 9 # et *).

Rejeter un appel

Lors de la réception d'un appel, **appuyer** sur la touche silence (voir icône ci-dessous).



Le combiné ne sonne plus et l'appel est redirigé par la suite vers le renvoi sur non réponse prédéfini.

Mettre un appel en attente



Mise en attente

En cours d'appel, **presser** la touche .



Le correspondant est mis en attente : il entend une musique.



Reprise d'appel

Presser à nouveau la touche  ou sur .

Transférer un appel

En cours de communication, **appuyer** sur la touche de navigation du combiné () , le menu propose les fonctions suivantes :

- 1- Intercom
- 2- Transfert
- 3- Transfert aveugle
- 4- Conférence
- 5- Répertoire

A l'aide du bouton de navigation toujours () / () **sélectionner** « Transfert » pour un transfert avec consultation, ou « Transfert aveugle » pour un transfert direct.

Transfert avec consultation

Sélectionner « Transfert » et **presser** le bouton de navigation pour valider le choix (**OK**).

L'écran suivant s'affiche :





- 1- Un second combiné se grise, signalant qu'une seconde ligne est utilisée
- 2- Pour fermer cette fenêtre (interrompre l'appel en cours) et revenir sur l'appel extérieur en attente.
- 3- Pour sélectionner un numéro depuis le répertoire

Composer directement un numéro ou en **sélectionner** un via l'annuaire, puis **appuyer** sur .

->Pour **corriger** la saisie du numéro : **appuyer** sur la touche  pour l'effacer, puis **recomposer** le numéro.

Si le correspondant appelé ne répond pas, **appuyer** 2 fois sur la touche  pour revenir à l'appel extérieur.

Attendre que l'interlocuteur décroche puis **appuyer** sur  pour transférer l'appel ou **raccrocher** .

Transfert aveugle

Sélectionner « Transfert aveugle » et **presser** le bouton de navigation pour valider le choix (via **OK**).

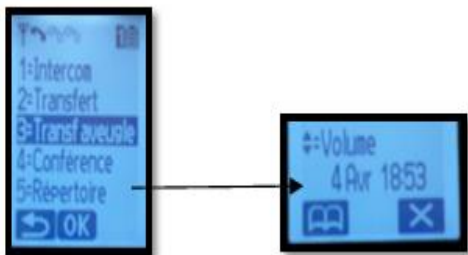

Composer le numéro ou en **sélectionner** un via l'annuaire, l'appel est transféré immédiatement.

Si ce n'est pas le cas : **appuyer** sur , l'appel est transféré.

Réaliser une conférence

En cours de communication, **appuyer** sur le bouton de navigation pour accéder au menu.

Sélectionner « Conférence ».

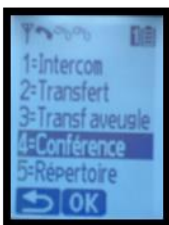

Composer le numéro cible.

->Pour **interrompre** l'appel en cours **appuyer** sur la croix au bas de l'écran LCD.

Pour **terminer** l'appel, si l'interlocuteur ne veut pas être mis en conférence par exemple, appuyer sur .

Pour **récupérer** le premier appel en attente, **appuyer** sur .



Une fois en relation avec le second interlocuteur, **appuyer** sur .

La conférence est initiée, les trois interlocuteurs sont reliés.

Terminer un appel

Appuyer sur la touche « raccrocher »  ou reposer le combiné sur son chargeur.

Gérer les renvois d'appels

Il est possible de configurer les renvois de plusieurs façons, soit depuis le poste, soit depuis l'interface de gestion administrateur disponible

Renvoi immédiat

Activer le renvoi immédiat

Composer le code de service « *74* » suivi du numéro désiré, un message vocale indique que le renvoi est actif ou supprimé.

Note : pour effectuer un renvoi vers la messagerie vocale, composer *74*123.

Pour toute demande spécifique contacter l'administrateur de la téléphonie.

Désactiver le renvoi immédiat

Composer de nouveau le code de service « *74* » suivi du numéro vers lequel s'est effectué le renvoi.

Renvoi sur occupation ou sur non réponse

Pour **changer** les paramètres ou mettre en place un renvoi vers la messagerie au bout de [x] secondes, **consulter** l'administrateur du site.

Journal d'appel

Consulter le journal d'appels

Appuyer sur la touche .

La liste des appels reçus s'affiche.

Faire défiler la liste à l'aide du bouton de navigation.

Rappeler l'un des numéros du journal

Sélectionner celui désiré à l'aide du bouton de navigation .

Faire une pression sur le bouton de navigation, le menu suivant s'affiche :

Ajout. Répert.

Modif. Et appel

Ajout liste bloq

Effacer

Sélectionner « Modif. Et appel » pour lancer l'appel.

A noter :

Il n'est pas possible de rappeler un appel interne depuis le journal d'appel.

Masquage du numéro

Composer « *77 », un message vocale indique que le masquage est actif, «*78 » pour le désactiver.

Ou **Composer** #31# avant chaque numéro pour masquer uniquement l'appel initié.

Interception d'appels

Cette fonction permet d'intercepter des appels au sein de l'entreprise (du site interne).

Interception générale

Lors d'un appel entrant vers un autre poste, **composer** le 8.

Interception dirigée

Lors d'un appel entrant vers un poste donné, **presser** 84 puis les deux derniers chiffres du poste.

Messagerie vocale

Consulter la messagerie vocale depuis le téléphone

Composer le « 123 » puis  pour accéder aux messages vocaux.

La notification de nouveaux messages apparaît sur l'écran LCD de la façon suivante :

« Appel manqué

Nouv msg voc. »

Consulter la messagerie vocale depuis l'extérieur

Depuis l'extérieur, **composer** son propre numéro, **appuyer** sur la touche # pendant le message vocal d'accueil, puis **composer** le code de messagerie (code PIN) à 4 chiffres (par défaut 0).

Paramétrer la messagerie

Composer « 123 » puis  et accéder aux menus pour enregistrer les annonces d'accueil ou autres paramètres.

→La configuration du code PIN d'accès à la messagerie ou de certains paramètres se fait via l'interface de gestion à l'url suivante : <http://connexiontelecom.sophia-services.fr> avec les login et mot de passe attribués.

Réglage du volume de la sonnerie du combiné

Lors d'un appel entrant et lorsque le combiné sonne :

Appuyer sur la touche de navigation à plusieurs reprises pour **sélectionner** le volume désiré.

Programmation du volume

Appuyer sur la touche de navigation .

Naviguer  jusqu'à l'icône « Réglag.d'origine »

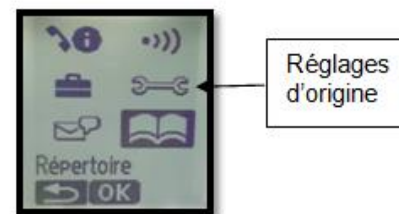

Appuyer sur **OK**

Sélectionner « Prog.sonnerie »

Appuyer sur **OK**

Sélectionner «Volume sonnerie »

Appuyer sur **OK**

Naviguer  jusqu'à obtention du volume désiré

Appuyer sur **OK**.

Réglage du volume de l'écouteur ou du haut parleur

Lors d'une conversation, **appuyer** sur la touche de navigation en poussant plusieurs fois vers le haut ou vers le bas en fonction de l'effet désiré (haut : plus fort – bas : moins fort).

Couper le micro durant une conversation

En cours de communication **appuyer** sur l'icône  en bas à droite sur l'écran LCD.

Appuyer de nouveau sur l'icône pour réactiver le micro.

Personnaliser le nom du combiné

Aller dans le menu du poste via la touche de navigation .

Naviguer  jusqu'à l'icône « Réglag.d'origine »

Appuyer sur **OK**

Sélectionner « Nom combiné »

Appuyer sur **OK**

Renseigner le nom désiré

Appuyer sur **OK**

Sélectionner OUI ou NON pour que le nom s'affiche sur l'écran de veille

Appuyer sur **OK**

Appuyer sur  pour retourner au menu principal.

Le nom du combiné défini s'affiche à présent.

Base du TGP 500

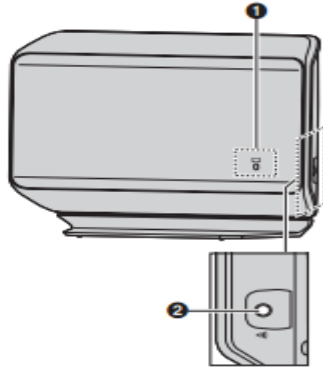

- ❶ **□ Voyant (Etat)**
 - Indique l'état de l'appareil et du réseau.
- ❷ **[☎] (Bouton de localisation de combiné)**
 - Vous permet de rechercher tous les combinés.

Etat des voyants de la base

Vert

- ✓ Allumé – La base est connectée à Internet. Les appels sont fonctionnels
- ✓ Clignote - téléchargement des données en cours. Ne pas débrancher les câbles

Rouge

- ✓ Allumé – Lorsque la base vient d'être branchée la diode est rouge pendant 10 sec.
- ✓ Clignote – Un combiné est en cours d'enregistrement sur la base.
- ✓ Clignote rapidement – la base recherche les combinés

Orange

- ✓ Allumé – Possibilité de conflit d'adresse IP, contacter l'administrateur réseau local.
- ✓ Clignote – La base est en cours de configuration. Si elle reste dans cet état plus de 30 s – 1 minute, redémarrer l'équipement. Si le problème ne s'améliore pas contacter l'administrateur réseau.

Combiné du TGP 500

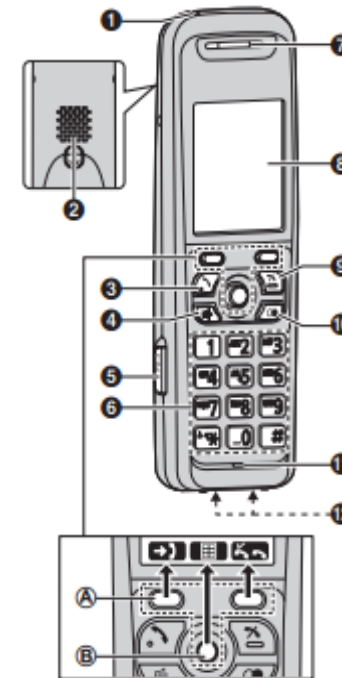

- ❶ **Voyant de charge**
 Voyant de sonnerie
 Voyant de message
- ❷ **Haut-parleur**
- ❸ **[☎] (Prise de ligne)**
 - Pour appeler un correspondant
- ❹ **[☎] (Haut-parleur)**
 - Pour mener une conversation mains libres
- ❺ **Prise casque**
- ❻ **Clavier de numérotation**
- ❼ **Ecouteur**
- ❽ **Ecran**
- ❾ **[✖] (Désactivation)**
 - Pour arrêter l'opération
- ❿ **[⏸] (Renumérotation/Pause)**
- ⓫ **Microphone**